



MoreRoyal®

DIY

DO IT YOURSELF



Innhold

Innhold	2
DIY med MøreRoyal®	4
Om MøreRoyal®	5
Roseportal	6
Arbeidsbord med kant	8
Yttertrapp	10
Plantekassegelender	12
Utebod	14
Praktisk sidebord	16
Utekjøkken	18
Lektebenk	20
Tipi	22
Hengekøye	24
Tips fra Eventyrlig Oppussing	26
Sviller	28
Til hytta	30
Småprosjekter	32



Tips fra Eventyrlig Oppussing på side 26



Roseportal på side 6

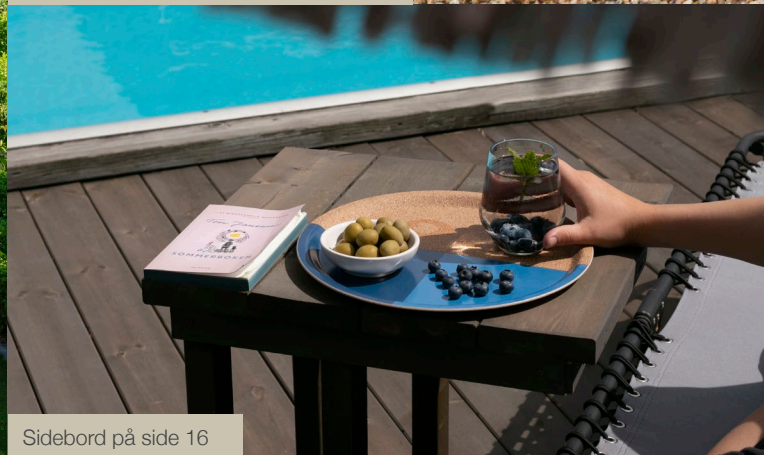

Sidebord på side 16



Hva betyr DIY?

DIY betyr å Gjøre-det-selv. Dette innebærer å skape, bygge, endre eller reparere uten å blande inn eksperter eller fagfolk. Uttrykket brukes blant annet om personer som er hendige og fikser eller bygger ting på egenhånd istedet for å kjøpe noe ferdig.

Velkommen til vår DIY-verden!

Våren bringer med seg en herlig følelse av fornyelse, og hva er vel bedre enn å uttrykke denne fornyelsen gjennom kreative DIY-prosjekter? Enten du er en erfaren håndverker eller en nybegynner, er det alltid rom for å la kreativiteten blomstre og gi uterommet litt ekstra personlig preg.

MØREROYAL: KVALITET OG «TRUE BEAUTY» I EN OG SAMME PAKKE

Når det kommer til å skape vakre og holdbare utendørsprosjekter, er valg av materialer avgjørende. Derfor er MøreRoyal det perfekte valget for ditt neste DIY-prosjekt! MøreRoyal er nemlig dobbeltbehandlede materialer som både er trykkimpregnert og kokt i olje under vakuum. Det gir materialer som både tåler den røffe behandlingen som det nordiske klimaet byr på – og som krever lite vedlikehold over tid. I tillegg er materialene ferdig fargesatt i vakre, transparente farger. Kort sagt, "vakkert og varig!"

GJENBRUK: BÆREKRAFTIG PRAKSIS FOR OSS – OG DE SOM KOMMER ETTER

I en tid hvor bærekraft er mer enn bare et buzzword, er det å ta vare på miljøet en prioritet for mange av oss. Derfor oppfordrer vi deg til å ta del i gjenbrukstrenden ved å benytte ulike restmaterialer til ditt neste DIY-prosjekt. Ved å la gamle materialer få nytt liv, reduserer du ikke bare avfall – du sparer også penger og får et nytt prosjekt på kjøpet!

Våren er tiden for å utforske dine kreative evner, så vår oppfordring er enkel: – ta kappsagen fatt, og vipps så har du mange lekre prosjekter til ny sesong. Vi har nemlig gjort vårt ytterste for å by på varierte DIY-prosjekter som kan passe de fleste. Så, la oss komme i gang - ditt DIY-eventyr venter...

Janne Rangnes,

Markedssjef - Talgø

Dette er MøreRoyal®

MøreRoyal er premium, dobbeltbehandlede materialer, ferdig fargesatt og klare til bruk. Materialenes dobbeltbehandling gjør at de innehar unike egenskaper, perfekte for et nordisk klima. Kort sagt; materialer med ekstra superkrefter!

MøreRoyal får du både som terrasse, lekter, kledning og tretak, og produktene er like etterspurt hos privatkunder som hos proffen.

Materialene fremstilles av PEFC- eller FSC®-sertifisert råstoff, er godkjent ECOproduct og brukes hyppig i BREEAM-sertifiserte bygg. Det gjør MøreRoyal til et trygt og grønt valg, i dag og i fremtiden.

*Vakkert, varig
og miljøvennlig*

Les mer

om MøreRoyal
på talgo.no

I katalogen vil du møte på tre ikoner som hjelper deg få en bedre oversikt over vanskelighetsgraden på DIY prosjektet:



Vanskelighetsgrad



Verktøybehov



Estimert tidsbruk

Hageportal – eller roseportal, om du vil!



Gjesteblogger Ingunn Anvik
@ingunnshage

Hagespesialisten Ingunn Anvik har i sin hage funnet rom for masse spennende DIY-prosjekter, deriblant en lekker hageportal i tre, som inviterer inn og ønsker velkommen. Følger du Ingunns oppskrift, kan du også med svært enkle grep få en vakker inngang til hagen din. Pynt den gjerne med roser – eller andre planter som liker å klatre litt.



5-6 timer



En hageportal kan ha mange funksjoner, men viktigst av alt: den gir høyde i uterommet. Her er hageportalen fortsatt ganske «naken» – men vil få nytt liv når klatreplantene får bli med på moroa.

! DETTE TRENGER DU



Concise fasadelekt – rett

Fasadelekt rett har fire like sider og finnes i 3 dimensjoner. Concise lekter har en høyere kvalitet og et stilrent og moderne design. De er særlig egnet til rekkverk, og til å bryte opp fasader på bolighus og større bygninger. Overflaten har en sawcut finish som gir en «comfortstruktur», ikke ulik en børstet overflate. Denne blir jevn og fin med et eksklusivt preg, og med ekstra god fargeheft og mindre fiberreisning i materialene. Concise fasadelekter er en del av vår Concise Collection®.



PRODUKT	ANTALL	DIM.	LENGDE
Concise lekt	6	34×70	1060 mm. (A)
Concise lekt	2	34×70	2000 mm. (B)
Concise lekt	8	34×70	2070 mm. (C)
Concise lekt	4	34×45	2010 mm. (D)
Concise lekt	6	34×70	550 mm. (E)
Concise lekt	8	34×70	860 mm. (F)
+ rustfrie skruer (A2) eller syrefaste skruer (A4)		5×60	

! Husk også MøreRoyal Treolje til oljing av alle kappflater!

Husk å beregne minst 10% ekstra til kapp.

Tips

Portalen kan selvsagt monteres liggende, før du setter den på plass. Det kan ofte være lettere å jobbe med materialene når de ligger på bakken.



For detaljerte kappeinstruksjoner og arbeidstegninger:

talgo.no

SLIK LAGER DU SELVE HAGEPORTALEN

Før du kan starte på selve monteringsjobben, må materialene kappes og tilpasses. Denne hageportalen krever at du både skråkapper og tar ut hakk av materialet – men frykt ikke, det er enkelt når du kommer inn i det.

Slik monterer du hageportalen:

1. Lag portalens hjørnestolper. Bruk 3 lekter, 2 stk. «C» og 1 stk. «D». «D»-lektene sentreres mellom de 2 «C»-lektene. Se til at alle 3 lekter er jevne i den ene enden, så det dannes et hakk i andre enden, mellom «C»-lektene. Bruk 3 stk. syrefaste skruer à 5×60 med ca. 400 mm mellomrom. Se tegning på side 3 (scan QR-koden). Lag 4 like hjørnestolper.
2. Hjørnestolpene legges deretter parallelt med 550 mm mellom hver stolpe. Skru fast lekt «E» 200 mm opp fra den rette enden. Skru så fast 2 stk. lekter «F» sentrert på midten av lekt «E», og ut til hjørnestolper. Legg så en ny lekt «E» oppå «F»-lektene, og skru fast «F»-lekter speilvendt i forhold til «F»-lektene under, med en «E»-lekt på toppen. Se tegning, side 3 (scan QR-koden). Lag to slike sidevegger.
3. Sett til slutt taket på sideveggene. Se til at hakkene på taket kommer godt inn i hakkene på sideveggene, og stikkskru med 3 stk. 5×60 syrefaste skruer.

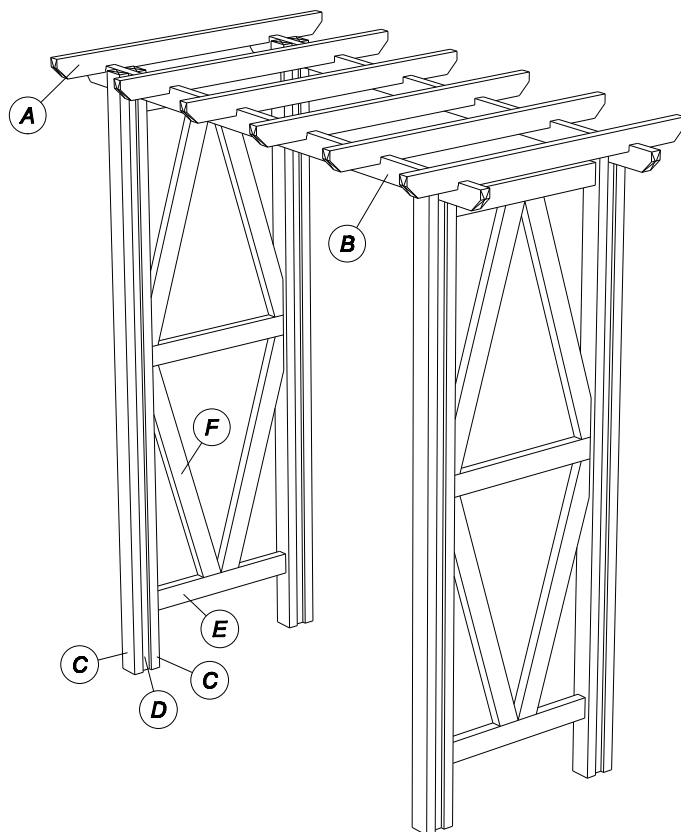

Hva betyr det å stikkskru?

Å stikkskru betyr at skruen skrues i en vinkel i stedet for rett ned i materialet. Dette kan være nyttig i situasjoner der du trenger ekstra styrke eller ønsker å skjule skruhodet for en penere finish.

Arbeidsbord med kant

Å ha et funksjonelt og robust arbeidsbord i hagen er avgjørende for effektivt hagearbeid, og er gjerne en undervurdert nødvendighet. Sjekk ut Ingunns oppskrift på dette arbeidsbordet med kant, som både er lett å bygge og som gir en sårt tiltrengt arbeidsflate for deg som virkelig liker å få litt jord under neglene.



1-2 timer

Gjesteblogger Ingunn Anvik

@ingunnshage



Tips

Ønsker du å lage en arbeidsbenk til barn? Da kan du enkelt tilpasse både høyde og bredde – men husk at det kan være greit å lage et arbeidsbord som barnet også kan ha nytte av neste år... Og året etter... Og året etter...

! DETTE TRENGER DU

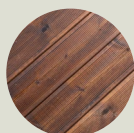

Terrassebord DUO

Terrassebord DUO er et tosidig terrassebord, med en høvlet, glatt side og en rillet side, i MøreRoyal brun og natur. Begge sidene er likeverdige, så det blir en smakssak hvilken side du velger å legge opp. Du kan også kombinere glatt og rill for å lage mønster.

PRODUKT	DIM.	MENGDE
Terrassebord	28x120	7 løpemeter (1m)
Concise lekt	45x45	4 løpemeter (1m)
Concise lekt	34x45	5 løpemeter (1m)
+ rustfrie skruer (A2) eller syrefaste skruer (A4)	4,8x75 og 4,2x55	

! Husk også MøreRoyal Treolje til oljing av alle kappflater!

Husk å beregne minst 10% ekstra til kapp.

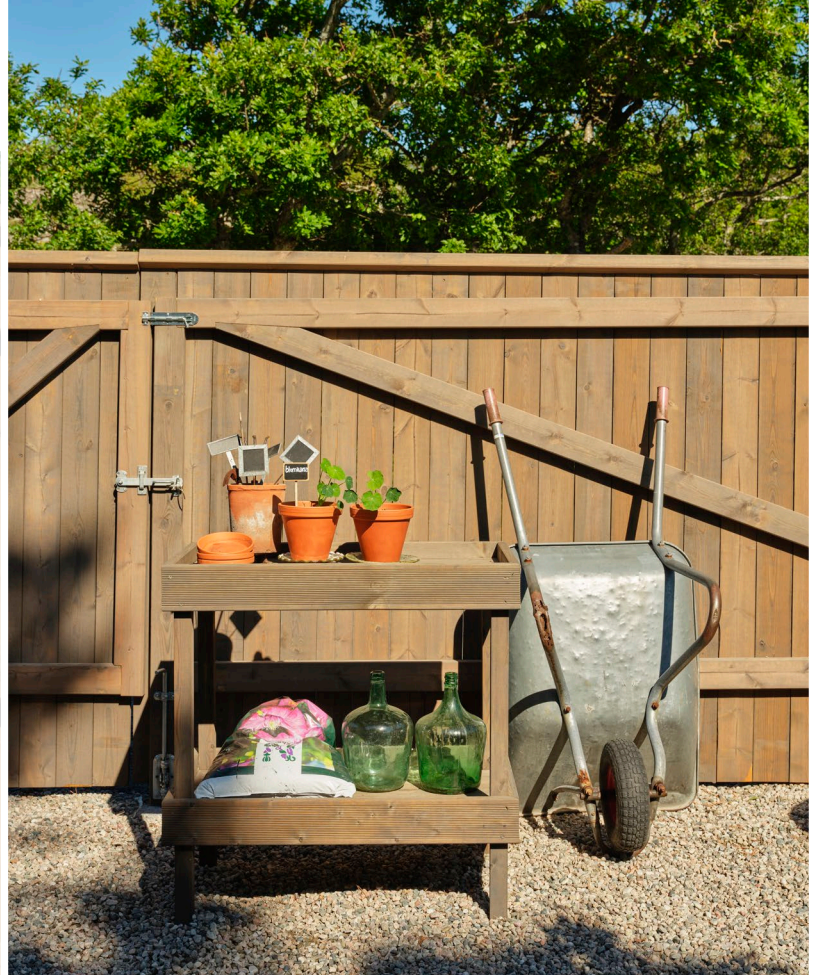

For detaljerte
kappeinstruksjoner og
arbeidstegninger:

talgo.no



SLIK MONTERER DU ARBEIDSBENKEN:

1. Start med og skru sammen A og B, slik at du får 2 «rammer» som er 850×550 mm. utvendig. Bruk 4,8×75 mm, og syrefaste skruer.
2. Sett deretter sammen benene til hagebenken. Her trenger du C, D og E. Disse vil utgjøre en «bukke» som vist på tegning (scan QR-koden). Ta to ben (C), de kan med fordel legges på et flatt underlag. Ta så 2 stk. E og legg mellom disse benene, den ene skrues i toppen av benet og den andre 100 mm opp fra bunnen. Bruk 4,8×75 syrefaste skruer her også. Lag 2 slike.
3. Nå kan du sette sammen understellet. Skru D mellom de 2 «bukkene», på samme høyde som E.
4. Skru fast 4 terrassebord (F) på toppen av hagebenken. Start med 2 på kantene, som legges jevnt med ytterkant av lekt. Fordel så 2 bord imellom så du får tre jevne åpenrom mellom bordene. På hyllen under starter du med de to F-bordene med utskåret hakk, og legger disse slik at hakkene passer inn mot benene. Fordel så de to siste bordene som på toppen. Bruk 4,2×55 syrefaste terrasseskruer.
5. Da er det kun siste finish igjen! Ta de to rammene som du laget først, og tre utenpå. De skrues fast jevnt i underkant av lektene D og E.

Trapp ved inngangsparti



Gjesteblogger Marte Helgetun
@hagetid / martehelgetun.no

Marte Helgetun brukte hele 6 år før hun ble sikker på hvordan hun ønsket å løse trappa ved inngangspartiet. Utfordringen var å finne en løsning som åpnet for at man kunne sitte i trappa, uten å sitte akkurat der folk trækker ut og inn. Løsningen ble av det grove slaget – perfekt på en stor tomt!



2-3 timer



Les mer om Marte, hennes prosjekter og dette prosjektet på talgo.no - eller scann QR-koden.



! DETTE TRENGER DU

PRODUKT	DEL	ANTALL	DIM.	LENGDE
Concise terrassebord – natur	Trinn		28x120	
Jernbanesviller	Toppen av trinnet	10	7,5x20	175 cm
Concise fasadelekt rett	Under trinn	4	34x70	40 cm
Concise fasadelekt rett	Under trinn	2	34x70	173 cm
Concise fasadelekt rett	I hjørnene	4	45x45	Litt korte biter
Syrefaste skruer	Til montering			
Hullplater	Til montering			

! Husk også MøreRoyal Treolje til oljing av alle kapplater!

Concise terrassebord – natur

Concise UNO er et ensidig terrassebord med et stramt, stilrent og moderne design. Terrassebordet har en strukturhøvlet, sawcut overflate som gir en børstet eksklusiv finish – en «comfortstruktur». Concise UNO terrassebord er en del av vår Concise Collection.

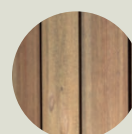

Husk å beregne minst 10% ekstra til kapp.



SLIK GJORDE JEG DET:

1. Jeg laget først en ramme av jernbanesviller på 75×200. Her måtte jeg skjøte sammen to sviller for å få den bred nok. For å skjøte sammen de to svillene brukte jeg hullplate, og satte platene på innsiden av trappa. Siden døra vår er plassert litt oppe på veggen passet det perfekt med to sviller i høyden.
2. Til innvendig støtte brukte jeg lekter på 45×45 for å skru sammen trappen i hjørnene. Når trappen var skrudd godt sammen skrudde jeg den også fast til veggen. Jeg tilpasset samtidig trappen slik at det fulgte veggen.
3. Jeg satte på noen innvendige lekter i 34×70 til å legge an selve terrassebordene på, og kuttet deretter opp terrassebordene i riktig lengde. Disse festet jeg slik at toppen på terrassebordene kom på samme nivå som kanten på rammen. Fint å unngå snublekanter med ulike nivå i en trapp!
4. Selve trinnet lagde jeg som en egen liten boks som jeg skrudde sammen og skrudde fast like foran døra. Slik fikk jeg et fint, lite område ved inngangspartiet. Her er det perfekt å sitte med kaffekoppen i hånda en rolig lørdag, og vente på at resten av huset våkner til liv.
5. Litt miljøbevisst ble man også oppi det hele! Jeg gjenbrakte den midlertidige trappen som originalt var brune sviller. Med et strøk MøreRoyal Treolje i svart ble den god som gull, og helt perfekt til det nye prosjektet!

Tips

Marte liker godt å ta igjen elementer som allerede er brukt flere steder, både når det gjelder farger og materialer. Det blir mye ryddigere slik!



Plantekasse- gelender

På utleiedelen av huset til Marte Helgetun er det en terrasse på to plan med en liten trapp. Siden det skulle flytte inn en familie med barn, var det viktig at dette ble sikret på en bra måte. Marte hadde ikke så lyst til å sette opp et gelender, så en høy plantekasse tenkte hun kunne fungere som et alternativ. To høye plantekasser, en på hver side av trappa ble løsningen.



2-3 timer

Gjesteblogger Marte Helgetun

@hagetid / marthehelgetun.no

Skap et
uterom

! DETTE TRENGER DU

PRODUKT	DEL	ANTALL	DIM.	LENGDE
Concise lekt rett	Langside 1	26	45x45	180 cm
Concise lekt rett	Langside 2	26	45x45	171 cm
Concise lekt rett	Kortside 1	26	45x45	40 cm
Concise lekt rett	Kortside 2	26	45x45	31 cm
Concise lekt rett	Støtter i bunn	2	45x45	30,5 cm
Concise lekt rett	Støtter i bunn	2	45x45	36 cm
Concise terrassebord	Bunn	2	28x120	170,5 cm
+ syrefaste skruer				

! Husk også MøreRoyal Treolje til oljing av alle kappflater!

Terrassebord til bunn: perfekt til små rester du har liggende.

Syrefaste skruer: ca. 75 mm lange passet bra til disse lektene.

I tillegg trenger du *knotteplast*, *lecauler* og *jord*. Jeg valgte i tillegg å ha *dreneringsrør* på disse kassene slik at de ikke blir overfylt av vann. Til dette brukte jeg noen gamle takrenner vi hadde liggende.

Husk å beregne minst 10% ekstra til kapp.

Les mer om Marte, hennes prosjekter og dette prosjektet på talgo.no - eller scann QR-koden.



SLIK GJORDE JEG DET:

Jeg laget én kasse om gangen.

- Først tok jeg mål og kappet alle lektene i 4 størrelser
- 1/4 skulle være like lang som bredden på kassen
- 1/4 like lang som bredden, men trekk fra 2x tykkelsen på lekta
- 1/4 like lang som lengden på kassen
- 1/4 like lang som lengden, men trekk fra 2x tykkelsen på lekta og noen litt kortere lekter til å legge bunnen på

Skruene er syrefaste skruer, så lange at de går ca. 2/3 deler ned i lekta under. Og like viktig som å skru sammen i hjørnene, var å skru flere steder på sidene også. Hvis jeg ikke hadde gjort det hadde kassen raskt blitt ujevn etter en sesong eller to full av jord, vann og frost.

Man starter med den første runden, som består av 2 av de lengste langsiden og 2 av de korteste kortsiden. Disse legger du slik at de blir et rektangel. Neste runde legger du de lange kortsiden oppå de korte og de korte langsiden oppå de lange. Når du skrur sammen de to rundene, er det viktig å ha en skruer i hvert hjørne, og minimum 1 skruer per 60 cm på sidene. Pass på at du plasserer dem slik at du på neste runde ikke skrur inn i skruen fra forrige runde. Vi sjekket med jevne mellomrom at hjørnene var rette og at kassen ikke begynte å helle utover eller innover.

Siden ingenting på slike gamle trehus er helt i vater, måtte vi improvisere litt. Vi kom nok fram til at det som ser rett ut ofte er bedre enn om det ble helt i vater i denne sammenhengen.

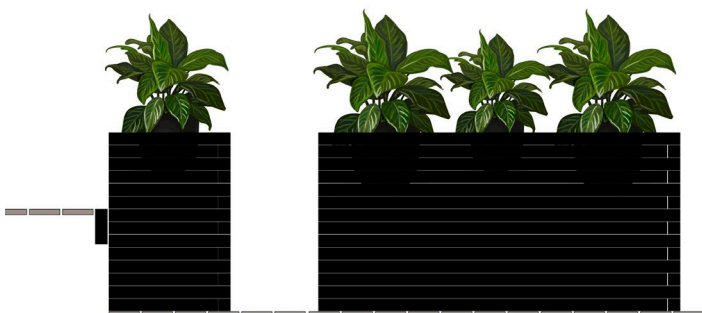

For å unngå å fylle hele kassen med jord, laget vi bunnen midt i kassen. For å forsterke støttene til bunnen lærte jeg et triks fra min snekkerbror.

Når vi kom til den runden vi ønsket at bunnen skulle være på, laget vi hakk i langsiden slik du ser på bildet, vi tok minimum 1 per 60 cm. Ta dem gjerne tettere om du skal ha mye jord i kassen. Vi lagde hakkene ved å stille inn saga på en fast dybde, ca. halvparten av bredden. På lekten så saget vi mange spor etter hverandre og til slutt brukte vi tappejernet til å få bort treet. Slik vil tverrlektene hvile på lektene fra runden under og vi kunne skru dem fast. Så fortsatte vi «laftingen» til kassen vår ble høy nok til å fungere som rekkverk.

Plantekassene ble så dekt med knotteplast på innsiden, et dreneringsrør, lecakuler og jord.

Og så kommer det vanskelige valget; Hvilke planter skal vi velge? Dette er det jeg virkelig koser meg med, og jeg synes det gjør seg veldig godt med rene, grønne planter mot det mørke treverket.

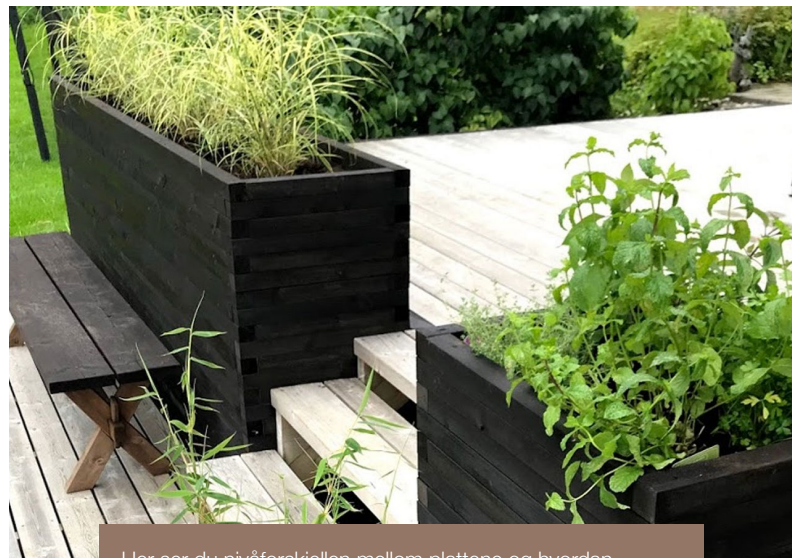

Her ser du nivåforskjellen mellom plattene og hvordan kassen fungerer som en liten vegg. Høydeforskjellen var ca. 60-70 cm. Fra den øverste platten ser det ut som en lav plantekasse som også fungerer som ryggstø.

Utebod på en helg



Gjesteblogger Anette Wie
@designparken / designparken.com

Anette Wie og familien trengte mer plass til lagring av ting utendørs, spesielt ting til bassenget, som klor, renseutstyr, badeleker osv. - Rett og slett en liten bod der vi kunne gjemme bort litt rot når vi sitter ute i hagen, og som også kunne gi litt oppbevaring om vinteren. Vi ville at boden skulle være diskret og oppført inntil deler av husveggen i forlengelse av en utedusj.



2-3 dager



! DETTE TRENGER DU

Concise dobbelfals rettkant

Concise dobbelfals rettkant er en del av Concise Collection, en serie royalimpregnerte produkter designet for moderne arkitektur. Concise kledning har rette linjer og skarpe kanter for et strammere uttrykk, og en strøken finish med sawcut overflate. Concise dobbelfals rettkant leveres med skjult innfesting, hvor festemidlene skjules helt i not- og fjær, og gir en prikkfri fasade. Brukes som stående kledning.

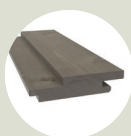

PRODUKT	DIM.	FARGE
Concise kledning	22x123	Setersvart (RS.25)
Concise lekter	45x45	Setersvart (RS.25)
Concise takbord	28x123	Setersvart (RS.25)
Concise terrassebord	28x120	Grå (RG.25)
Justert (k-vikre)	48x73 // 48x98	Setersvart (RS.25)
Syrefaste skruer		

! Husk også MøreRoyal Treolje til oljing av alle kappflater!

Husk å beregne minst 10% ekstra til kapp.



3. På selve veggene til boden har vi brukt MøreRoyal Concise kledning rundt hele. I front har vi valgt å ha skyvedør fordi vi lettere skulle komme til inn i boden. Selve åpningen er 2 meter, der dørene er. På hver side er det 48 cm med kledning, som på sideveggene.
4. Vi kjøpte 2 separate skyvedørsskinner som vi festet i toppen på døråpningen. Saget til riktig antall lengder som skulle brukes til dørene, la dem sammen i not og fjær og skrudde dem sammen mens de lå på bakken. Deretter festet vi en list oppe og nede og vinklet dem slik at de lå rett. Til slutt festet vi skyvedørshjulene på dørene og heftet dem på skinnen. Lurt å bruke separate skinner da kan man velge avstanden mellom dørene.
5. Inne i boden brukte vi litt restematerialer til å lage hyller. Vi hadde noen hyllekneker fra før, så da var det bare å bruke rester fra terrassebord til å lage passende hyller. Når dørhåndtaket ble festet var det bare å ta boden i bruk.

Husk!

Det er viktig med gode forberedelser. Ta nøyaktige mål og sikre at boden står på stødig grunn. Grunnarbeidet gjorde vi da vi tidligere la nye terrassebord.

Les mer om Annette, hennes prosjekter og dette prosjektet på talgo.no - eller scann QR-koden.



SLIK GJORDE VI DET:

1. Startet med å bygge reisverket. Vinklet og målte ut bunnen på rammen av selve boden. Her brukte vi 48x98 i bunnen. Disse skrudde vi fast i terrassebordene i bunnen, og på eksisterende vegg bak. Deretter loddet vi ut reisverket oppover og tok hensyn til hvor langt dette skulle bli i forhold til dusjveggen ved siden av og tykkelsen på panelbord, for å treffe en rett linje på terrassebordene.
2. Vi ønsket å ha en konstruksjon der boden ser ut som den har flatt tak, så vi bygde derfor rammen flat. Men selv taket har et fall mot høyre side slik at vannet renner av. Det er også en takrenne på samme side. Taket er bygget av tverrgående lekter med OBS byggeplater oppå, deretter takpapp, lekter for å få luft og til slutt MøreRoyal takbord som er skrudd i lektene.

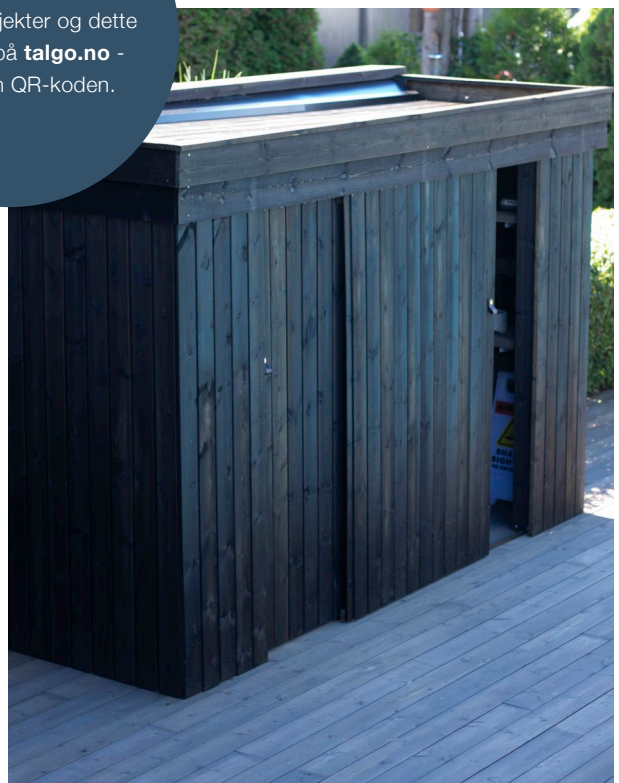

Praktisk sidebord

Vi satt igjen med litt kapprester etter at vi bygde terrassen, og fikk lyst til å bruke opp de gjenværende plankebitene. Vi ønsket oss et lite sidebord som kunne settes under solsengene vi har ute. Bordet er i akkurat passe høyde til å ha forfriskninger på eller en god bok. Passer også perfekt til å sette Ipad eller en datamaskin på. Vi laget det slik at bordbeina kun er på en side, slik at man kan dra bordet over sengen om ønskelig.



1-2 timer

Gjesteblogger Anette Wie

@designparken / designparken.com

! DETTE TRENGER DU

Tips

Vi har brukt MøreRoyal og valgte Concise grå. Som bordplate har jeg brukt terrassebord og understellet er med lekter. Det ble helt perfekt.

PRODUKT	DEL	ANTALL	DIM.	LENGDE
Concise terrassebord	Toppbord	4	28x120	34 cm
Concise lekt rett	Understell	2	45x34	44,8 cm
Concise lekt rett	Understell	2	45x34	48,4 cm
Concise lekt rett	Understell	2	45x34	46,7 cm
Concise lekt rett	Understell	1	45x34	36 cm
Concise lekt rett	Understell	2	45x34	28 cm
Concise lekt rett	Understell	2	45x34	42 cm

+ A2 rustfrie skruer

! Husk også MøreRoyal Treolje til oljing av alle kappflater!

Husk å beregne minst 10% ekstra til kapp.



Lekter: 45x34 mm ca. 6,20 meter

Terrassebord: 4 lengder av ca. 34 cm

Syrefaste skruer: lange skruer til bordbein og litt kortere skruer for å feste bordplaten. Pass på at de korte ikke er lenger enn lektene og terrassebordet, for da vil de stikke ut på toppen.



Du finner arbeidstegninger og mer informasjon om bordet på talgo.no - eller scann QR-koden.



SLIK GJORDE JEG DET:

Bordet mitt er 54 cm høyt. Jeg tok utgangspunkt i 4 bredder på terrassebordene. Jeg la terrassebordene ved siden av hverandre med en glippe på ca. 2 mm. Startet med å kappe alle lengdene i riktig størrelse, slik at det er gjort. Ta litt MøreRoyal Treolje på kappflatene, slik at de forsegles og forhindrer fuktinntrengning i treet.

Lag deretter rammen som er i bunnen med den ene lekten som er 36 cm pluss to lektene som er 46,7 cm. Skråsaget de to lengste lengdene og den andre lekten slik at de tre delene passet inn i hverandre. Skru dem sammen.

Deretter laget jeg rammen som sitter på undersiden av topplaten. Her trenger du to lektene som er 28 cm og to som er 42 cm. Skru sammen disse slik at du får en firkant. Skru fra innsiden, slik at skruene er minst mulig synlige. Jeg plasserte rammen sentrert på de fire terrassebordene, på undersiden og skrudde dem sammen. De to lengste lektene skal være stående og dem festet jeg ytterst på rammen som er understellet.

Til slutt festet jeg på de lektene som er 44,8 cm. De er satt med en avstand på 12 cm fra den bakerste lekten. Bordet kan fint brukes som et lite avlastningsbord ved en sofakrok/utestue også.

Lag utekjøkken med innebygd grill og skap



Gjesteblogger **Silje Skrinde**
@landlig_funkis

Silje Skrinde og mannen er både kreative og handy, og det har resultert i mange lekre DIY-prosjekter i MøreRoyal. Siste prosjekt ut er et utekjøkken med innebygd grill og ekstra skap, perfekt nå som utesesongen lurер like rundt hjørnet. Til prosjektet har Silje brukt royalimpregnerte lekter i setersvart fra Concise Collection, som gir utekjøkkenet en riktig så strøken finish. Ready, steady, cook!



1-2 dager

Tips

Har du også lyst på et slikt utekjøkken? Du finner arbeidstegninger og mer informasjon om kjøkkenet på [talgo.no](https://www.talgo.no) - eller scann QR-koden.





Lektebenk

Benker kommer i alle slags fasonger og farger – hva med å bygge en lektebenk i ekte MøreRoyal? MøreRoyal kommer i fargene svart, brun, grå, natur og øker, så her kan du leke deg med ulike fargekombinasjoner, slik at sluttresultatet blir akkurat slik du ønsker det. Benken er enkel å bygge og frisker opp ethvert uteområde. Og så skader det jo ikke at den fint kan stå ute hele året. Da er det vel bare å hente frem saga da? Lykke til!



1-2 timer



Du finner arbeidstegninger og mer informasjon om benken på talgo.no - eller scann QR-koden.



! DETTE TRENGER DU



Tips

Vi har óg fremgangsmåte på benk uten ramme!

talgo.no

PRODUKT	ANTALL	DIM.	LENGDE
Concise lekt rett	5	34x45	170 cm
Concise lekt rett	3	34x45	34,5 cm
Concise lekt rett	2	34x70	176,8 cm
Concise lekt rett	2	34x70	41,5 cm
Concise lekt rett	2	34x70	41 cm
Concise lekt rett	1	34x70	27,5 cm
Concise lekt rett	1	34x70	24 cm

! Husk også MøreRoyal Treolje til oljing av alle kappflater!

Husk å beregne minst 10% ekstra til kapp.



SLIK GJØR DU DET

1. Kapp 5 stk 34x45-lekter i ønsket lengde, eksempelvis 170 cm.
2. Kapp 3 stk 34x45-lekter til 34,5 cm lengde.
3. Legg 170 cm-lektene «liggende» ved siden av hverandre med 2 cm mellomrom. Skru fast 34,5 cm-lektene «liggende» på tvers av de lange lektene, på midten og ut mot endene. De tverrliggende lektene skal stikke ut på siden av de lange og festes til rammen rundt.
4. Kapp 2 stk 34x70-lekter til 176,8 cm lengde og 2 stk 34x70-lekter til 41,5 cm lengde.
5. Skråkapp disse lektene 45° i hver ende, «stående» og skru sammen til en gjæret ramme.
6. Legg rammen rundt de lange lektene og fest med skruer i hver 170 cm-lekt og de tverrliggende 34,5 cm-lektene.
7. Kapp 2 stk 34x70-lekter til ca. 41 cm lengde, 1 stk 34x70-lekte til 27,5 cm lengde og 1 stk 34x70-lekte til 24 cm lengde.
8. Skru sammen til en trapesformet «ramme» til understell. Gjenta og lag et identisk understell, eventuelt flere om benken skal være ekstra lang.

Åpen tipi av terrassebord

Aaaah, husker du da barndommen bestod av finværsdager, luskende indianere og myggstikk som klødde? Cowboy og indianer går liksom aldri av moten, og med en tipi i ekte MøreRoyal kan indianerne like gjerne slå seg løs i hagen som ute i skogen. Tipien er lett å bygge – og inviterer til mange timer med hygge for både liten og stor.



3-4 timer



Du finner arbeidstegninger og fremgangsmåte på både tett og åpen tipi på talgo.no - eller scann QR-koden.



! DETTE TRENGER DU

PRODUKT	ANTALL	DIM.	LENGDE
Concise lekt	4	34x45	170 cm
Concise terrassebord	4	28x120	106 cm
Concise terrassebord	3	28x120	94 cm
Concise terrassebord	3	28x120	82,5 cm
Concise terrassebord	3	28x120	70 cm
Concise terrassebord	3	28x120	58,5 cm
Concise terrassebord	3	28x120	46,5 cm
Concise terrassebord	4	28x120	34,4 cm
Concise terrassebord	4	28x120	22,5 cm

! Husk også MøreRoyal Treolje til oljing av alle kappflater!

Husk å beregne minst 10% ekstra til kapp.

Les mer

om vedlikehold og olje til MøreRoyal på

talgo.no



Psst ...

Husk å olje alle kappender underveis, samt å bruke rustfrie A2 eller syrefaste A4-skruer.

SLIK GJØR DU DET

1. Kapp 4 stk lekter til 170 cm lengde. Sett lektene sammen til en pyramide slik at de danner et 100x100 cm stort kvadratet på underlaget. Lektene skal da skrå 69°.
2. Lag en «knote»/et kryss av lektene 15-20 cm fra toppen ved å skråkappe tre av lektene og monter de fast til den 4. lekten. Skru de tre avkappede bitene på slik at det ser ut som de krysser hverandre. Det må prøves og tilpasses «på stedet» med skråkapping og fastmontering av lektene til ønsket resultat.
3. Kapp 4 stk terrassebord til 106 cm lengde. Skråkapp disse i hver ende, stående og etter hellingen på pyramiden. Terrassebordene gjæres og monteres rundt pyramiden, nederst mot underlaget.
4. Kapp 3 stk terrassebord til 94 cm lengde. Skråkapp disse i hver ende, stående og etter hellingen på pyramiden. Terrassebordene gjæres og monteres på tre sider av pyramiden 3,5 cm over de nederste terrassebordene.
5. Kapp 3 stk terrassebord til 82,5 cm lengde. Skråkapp disse i hver ende, stående og etter hellingen på pyramiden. Terrassebordene gjæres og monteres på tre sider av pyramiden 3,5 cm over de foregående terrassebordene.
6. Kapp 3 stk terrassebord til 70 cm lengde. Skråkapp disse i hver ende, stående og etter hellingen på pyramiden. Terrassebordene gjæres og monteres på tre sider av pyramiden 3,5 cm over de foregående terrassebordene.
7. Kapp 3 stk terrassebord til 58,5 cm lengde. Skråkapp disse i hver ende, stående og etter hellingen på pyramiden. Terrassebordene gjæres og monteres på tre sider av pyramiden 3,5 cm over de foregående terrassebordene.
8. Kapp 3 stk terrassebord til 46,5 cm lengde. Skråkapp disse i hver ende, stående og etter hellingen på pyramiden. Terrassebordene gjæres og monteres på tre sider av pyramiden 3,5 cm over de foregående terrassebordene.
9. Kapp 4 stk terrassebord til 34,5 cm lengde. Skråkapp disse i hver ende, stående og etter hellingen på pyramiden. Terrassebordene gjæres og monteres rundt pyramiden 3,5 cm over de foregående terrassebordene.
10. Kapp 4 stk terrassebord til 22,5 cm lengde. Skråkapp disse i hver ende, stående og etter hellingen på pyramiden. Terrassebordene gjæres og monteres rundt pyramiden 3,5 cm over de foregående terrassebordene.
11. Den åpne siden av pyramiden rammes inn med 2 stk terrassebord kappet til 96 cm lengde. Disse terrassebordene skråkappes 21° i begge ender og monteres fra det nederste terrassebordet og langs pyramidelektene opp til terrassebordene som ligger rundt pyramiden mot toppen.

Hengekøye i MøreRoyal

Under et tidligere oppussingsprosjekt i Os ved Bergen ble kreativiteten satt i høysetet hos gjengen i Eventyrlig Oppussing. I tillegg til å forvandle en hytte, ble det skapt et uteområde som skilte seg ut med en imponerende (og gigantisk...) hengekøye laget i MøreRoyal. Denne geniale løsningen har inspirert oss til å dele en DIY-oppskrift på en litt mer håndterbar versjon av den avslappende hagejuvelen. Kanskje noe for deg?



6-8 timer

! DETTE TRENGER DU

PRODUKT	DIM.	LENGDE
Terrassebord	34x145	2 løpemeter (1m)
Concise lekt	34x45	27 løpemeter (1m)
Wire	3 eller 4 mm	13 løpemeter (1m)
Wireklemmer	(som det er plass til å klemme 4 wirer i)	4 stk

! Husk også MøreRoyal Treolje til oljing av alle kappflater!

Husk å beregne minst 10% ekstra til kapp.



Psst...

Ikke glem å style hengekøyen med en haug av puter og pledd. Her skal det være mykt og deilig å nyte en velfortjent pustestund!



Du finner arbeidstegninger og fremgangsmåte på talgo.no - eller scann QR-koden.



SLIK LAGER DU HENGEKØYEN I MØREROYAL

Før du kan starte på selve monteringsjobben må materialene kappes og tilpasses. Dette prosjektet er ikke av de vanskeligste, men hold tunga rett i munnen når endestykkene skal tilpasses – så går resten lett som en lek!

Slik kapper du materialene til hengekøyen:

BUNN

- A. Lekter på 34×45 mm kappes slik at de måler 250 mm. Rett i begge ender. Bor 5 mm hull i begge ender, se tegning. Lag 56 stk. (puh!) totalt.

MIDT

- B. Lekter på 34×45 mm kappes slik at de måler 450 mm. Rett i begge ender. Bor 5 mm hull i begge ender, se tegning. Lag 27 stk. totalt.

ENDER

- C. Kappes og bores som vist på tegning. Akkurat denne delen kan være litt «tricky», så her er det lurt å merke på alle kapp og hull FØR du begynner å kappe. Mål 2 ganger – og kapp 1 gang.

Når alle deler er kappet og klargjort er du klar for selve monteringsjobben! Og den er nesten som et lite puslespill for voksne

Slik monterer du hengekøyen:

1. Bruk 3 eller 4 mm plastbelagt wire. Du trenger 4 stk. på 3,2 meter. Tre alle 4 wirer gjennom endeplanken (C), tre så på 2 sider (A), før du trer på 1 i midten (B). Fortsett med annenhver side/midt til du har brukt opp alle lektene som er kappet; 56 stk. A og 27 stk. B.
2. Tre så på den andre enden (C).
3. Lås wire i begge ender med 2 wireklemmer på hver side av hengekøyen.

Tips fra Eventyrlig Oppussing

Eventyrlig Oppussing, kjent for sine kreative og inspirerende oppussingsprosjekter, har valgt MøreRoyal som sitt foretrukne materiale for å skape unike og holdbare resultater. Her deler vi noen av deres beste tips og triks for å lykkes med oppussingen din ved å bruke MøreRoyal!

HIMMELSENG I MØREROYAL

Da Eventyrlig Oppussing pusset opp en hytte i Åsenfjord i en av Trondheimsfjordens fjordarmer, var det om å gjøre å finne en løsning på uteområdet mellom tre hytter. Måten det ble gjort på var å dele inn uteområdet i soner, og arbeidsfordelingen ble slik at Gustav og Torkel fikk jobben med treverket, mens Halvor tok jobben med de andre sonene. Slik fikk de et snev av Bali inn i Åsenfjorden.

Torkel fikk derfor jobben med terrassesonen, der den svarte MøreRoyal sto i vakker kontrast til den grå skiferen, elvegrusen og det grønne gresset. Og for å underbygge harmonien i det hele, malte Halvor veggene på de andre hyttene som pekte inn mot hyttetunet – i samme gråfarge som den hytta ble helmalt i.

Men det var én ting Halvor «glemte» å informere Torkel om: nemlig prikken over i-en i uteområdet! Halvor fikk rett og slett for seg å bygge en utendørs himmelseng bygd på terrenget! I samme svarte farge som terrassen, satte Torkel opp en vakker, plassbygd himmelseng. Den robuste MøreRoyalen troner øverset i terrenget på den nye haciendaen – husk bare å ta inn putene!



Les mer om hele prosjektet og hvilke materialer de har brukt på talgo.no - eller scann QR-koden.





ROBUSTE UTEMØBLER I MØREROYAL

Et annet prosjekt som fikk et Eventyrlig løft var en hytte i Larvik. Der fikk Gustav ansvar for å ordne det spennende uteområdet. På tomte var det gode muligheter for å nyte fantastisk utsikt og ta inn sjølufta, og for litt lunhet kunne de trekke litt inn i terrenget mot svaberget. Og Gustav sviktet naturligvis ikke, så her ble det tryllet frem både utemøbler og utekjøkken.

Først rammet han inn området med royalimpregneret konstruksjonsvirke, før han brukte jernbanesviller til å rette opp nivåforskjellene i grunnen. Så var det bare å kose seg med å spe utover de 1600 kiloene med elvegrus som det nye uteområdet skulle stå på. Resultatet ble fire benker og et bord, der to av benkene har integrert levegg.

Benkene uten levegg fikk sitteplater i samme farge som kjøkkenet, for å gi en gjenkjennbar følelse av både ute og inne. Så da var det bare å sette varmekilden under bordet og nyte et vakkert, nytt uteområde. Alle møblene ble laget i robuste MøreRoyal-materialer – klare til å ta imot alt som Vestfold-været har å by på!



Les mer om hele prosjektet og hvilke materialeer de har brukt på talgo.no - eller scann QR-koden.



Tips

Var du fan av «Tid for hage»?
Sjekk ut noen av prosjektene hvor gjengen har tatt i bruk MøreRoyal!



Hagesviller

Hagesviller er dekorative i hagen og brukes hyppig som støttemurer, kantavslutninger og bed. Hagesvillen har to flate og to buede sider og gir et tømmeraktig uttrykk. Hagesvillene er impregnerert klasse A – godkjent for jordkontakt. Svillene finnes i brun og grå, dimensjon 10×12 cm og leveres i fastlengder på 2,50 m.

Tilgjengelig i fargene



Brun



Grå

Tips

Det er mange måter å ta i bruk hagesviller på. Her er noen tips til fine DIY-prosjekter til hagen:



Ramme til blomsterbedd ved bruk av hagesviller eller jernbanesviller.



Blomsterkasse lagd av hagesviller, som du kan se på bildet til høyre.



Jernbanesviller

Massive jernbanesviller med rustikk overflate. Brukes hyppig både som gangbaner, støttemurer, trapper og avsatser og som omramminger for bed eller terrasser. Jernbanesvillene er impregnerert klasse A – godkjent for jordkontakt. Svillene finnes i brun, grå og svart, dimensjon 7,5 x 20 cm og leveres i fastlengder på 1,75 m.

Tilgjengelig i fargene



Svart

Grå

Brun



Den viktigste delen av jobben er å lene seg litt tilbake, ta en kopp kaffe og se hvor fint det blir.

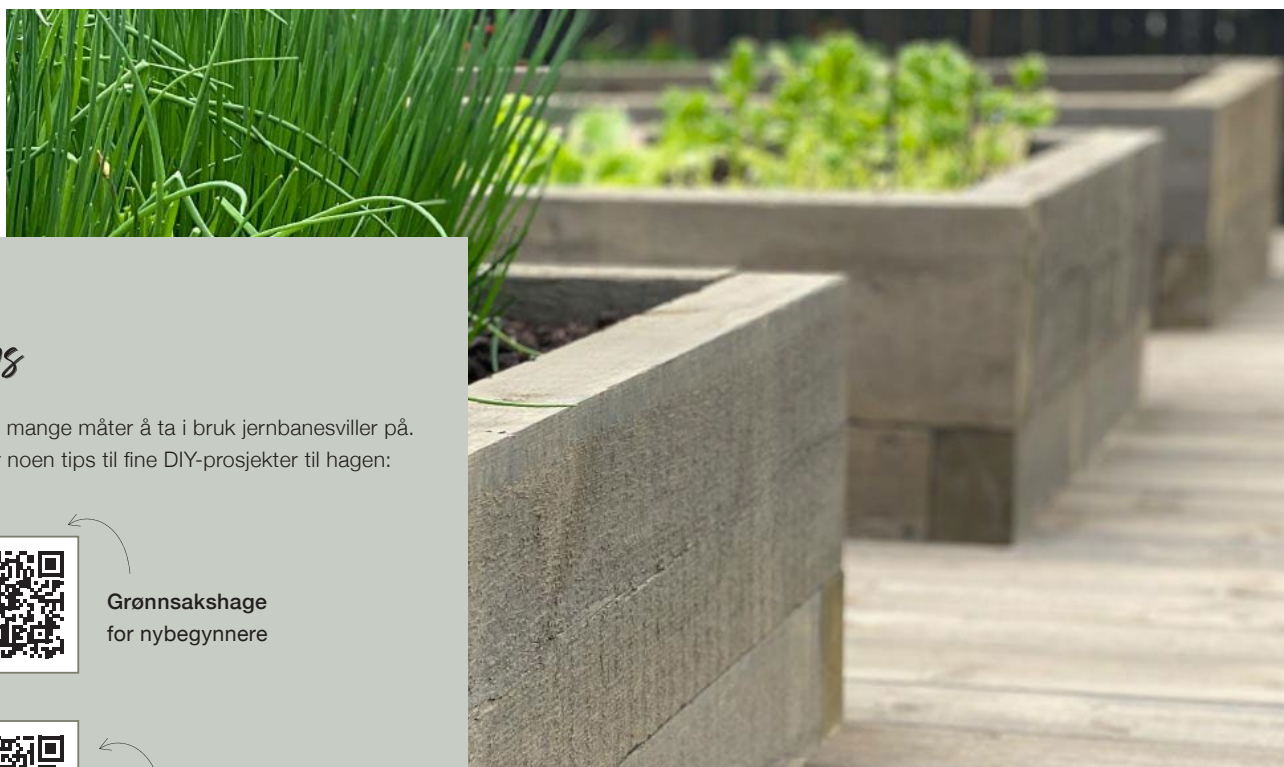

Tips

Det er mange måter å ta i bruk jernbanesviller på. Her er noen tips til fine DIY-prosjekter til hagen:



Grønnsakshage
for nybegynnere



Lag gangbaner og
del hagen i sone

Husk

Hytteprosjektene passer også perfekt hjemmel!

PROSJEKT TIL HYTTA

Bålpanne

Det er noe med å samles rundt levende flammer, enten man skal svi av ei lita pølse, eller bare nyte en litt kjølig kveld sammen med gode venner. Et underlag til bålpanne er derfor noe stadig flere er på utkikk etter, slik at man beskytter området under bålpannen for både varme og sviskader. Hva med å bygge ditt eget underlag i MøreRoyal? Fester du underlaget til et bålpanneunderstell med hjul er du trygg uansett hvor du setter bålpannen. God grilling!



1-2 timer

Les mer om bålpannen og se arbeidetegninger på talgo.no - eller scann QR-koden.



SLIK GJØR DU DET

1. Laget av Concise terrassebord 28×120.
3 terrassebord, lengde 45 cm skråkappes 30/60° i begge ender og monteres sammen til en trekant.
2. 3 terrassebord, lengde 86,5 cm skråkappes 30/60° i begge ender og monteres sammen til en trekant på utsiden av den første trekanten.
3. Ta 3 terrassebord, lengde 86,5 cm, som skråkappes 30/60° i begge ender og monteres sammen til en trekant på utsiden av den andre trekanten.
4. Bruk hullsag med diameter 7 cm og lag hull ca. 6 cm fra hver spiss.
5. Kapp 3 terrassebord, lengde 68 cm slik at de får en rett og en spiss ende. Bruk hullsag med diameter 9 cm og lag hull ca. 11 cm fra spissene.
6. Skru fast disse tre terrassebordene, slik at de rette endene danner en trekant inn mot midten og spissene peker utover. Dette blir undersiden. Monter svingbare hjul i hullene.
7. Snu trekanten tilbake med rettsiden opp, plasser en bålpanne med bena i hvert hull og du har et stødig og flyttbart understell til din bålpanne.

Vedskjul

Om du er på utkikk etter et godt alternativ for oppbevaring av ved, er et vedskjul en genial løsning. Gjør som vår gjesteblogger Anette Wie, bygg et flott vedskjul i hagen. Alt du trenger er litt MøreRoyal – og Anettes enkle DIY-oppskrift. Dette vedskjulet med tak skjermer godt for vær og vind, og skulle du ønske å beskytte veden litt ekstra kan du sette på dører.



1-2 dager

Gjesteblogger Anette Wie

@designparken / designparken.com



For flere instruksjoner
og arbeidstegninger:

talgo.no



SLIK GJØR DU DET

1. Bredden på den eksisterende boden ble avgjørende for bredden på det nye vedskjulet. Anette tok utgangspunkt i taket, og lot selve vedskjulet «fylle» rommet. Hennes vedskjul ble derfor 2427,7 mm bredt, 1608,6 mm høyt og 460,6 mm dybt – helt eksakt. Dette gjorde at det ble plass til en standard vedlengde på ca. 30 cm inne i vedskjulet.
2. Til reisverket brukte Anette MøreRoyal lekter, Concise 48×48 i svart. Her ble det brukt 4 like deler til sidene og 4 like deler til topp og bunn.
3. Etterpå lagde Anette krysset i midten, hvor to lange 48×48 ble lagt diagonalt fra bunnen på venstre side til toppen på høyre side.
4. Deretter tok hun fire deler 48×48 som hun festet slik at det ble et kryss (se tegning).
5. Da dette var på plass, la Anette kledningsbord i bunnen og sørget for at disse var i vater. Er det ujevnt underlag må du bygge opp eller la det være litt lufting under. Da bunnen var ferdig, startet Anette med å montere kledningsbord hele vegen oppover i krysset.
6. Helt til slutt skrudde Anette på plass lektene i sidene.

Diverse småprosjekter

Selv det minste DIY-prosjekt kan være av stor betydning. Og det finnes en rekke små DIY-prosjekter du kan ta fatt på med MøreRoyal-materialer. Her har du litt inspirasjon på veien!



Les om **kattehus** av MøreRoyal-rester og se arbeidstegninger på **talgo.no** - eller scann QR-koden



Les om **fuglemater** av MøreRoyal-rester og se arbeidstegninger på **talgo.no** - eller scann QR-koden.



Oppheng for blomsterkrukken

Opphenget kan også brukes til urter, eller hva med å kombinere blomster og urter på de ulike hyllene? Da slår du flere fluer i en smekk – og resultatet blir like lekkert.



For instruksjoner og arbeidstegninger:

talgo.no



Lyst på mer inspirasjon?

På nettsiden vår har vi samlet flere "gjør det selv"-prosjekter. Scann QR-koden for å få enda mer inspirasjon – eller besøk **talgo.no**.



*Du kan
gjøre det selv!*



Bilde fra Anette Wie sitt uterom.



WORLD
LAND
TRUST™

www.carbonbalancedpaper.com
CBP02325



TRYKT I
NORGE

NO - 2807



Trykksak
2041 0011



© Ledlars Foto



MoreRoyal®

Talgø MøreTre AS, Trelastvegen 18, 6652 Surnadal
Telefon: 71 65 80 00 - E-post: kundeservice.moreroyal@talgo.no

www.talgo.no



INSTAGRAM



FACEBOOK



YOUTUBE



LINKEDIN



PINTEREST